

192 kHz 数字音频接收/转换 (D/A) 电路

产品简述

MS8412 是一款接收并解码、数模转换的数字音频电路，它支持 IEC60958, S/PDIF, EIAJ CP1201 和 AES3 接口标准。模拟部分集成插值滤波器、多 bit 数模转换器、输出模拟滤波器。MS8412 含有数字去加重模块，可以工作在 3.3V 和 5V 下。这些特性使它成为 DVD 播放解码器、数字通信设备等无线设备的理想选择。

MS8412 采用 SSOP28 封装。



主要特点

- 兼容 IEC60958, S/PDIF, EIAJ CP1201 和 AES3 协议
- 3.3V 或 5V 工作电压
- 4:1 S/PDIF 输入多路器
- 支持 I²C 接口
- 32kHz 到 192kHz 的采样频率范围
- 低抖动时钟恢复
- 支持差分或单端输入
- 内置 muti-bit $\Delta\Sigma$ 调制器
- 24bit D/A 转换器
- 输出 105dB 动态范围
- -90dB 总谐波失真+信噪比
- 线性滤波输出
- 片上数字去加重

应用

- A/V 接收器
- CD-R, DVD 接收器
- 多媒体音箱
- 数字混频控制台
- 数字音频处理器
- 机顶盒
- 计算机
- 汽车音频系统

产品规格分类

产品	封装形式	丝印名称
MS8412	SSOP-28	MS8412

内部框图

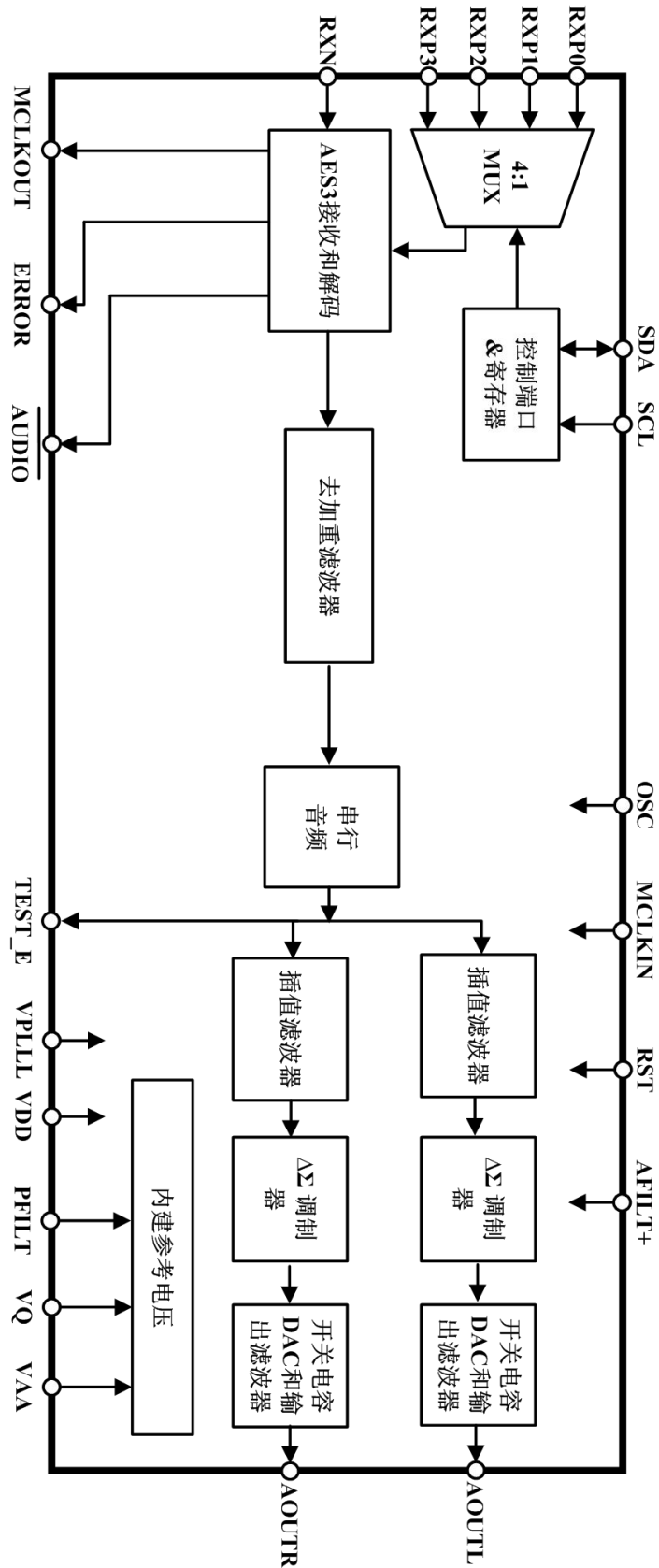

管脚排列图

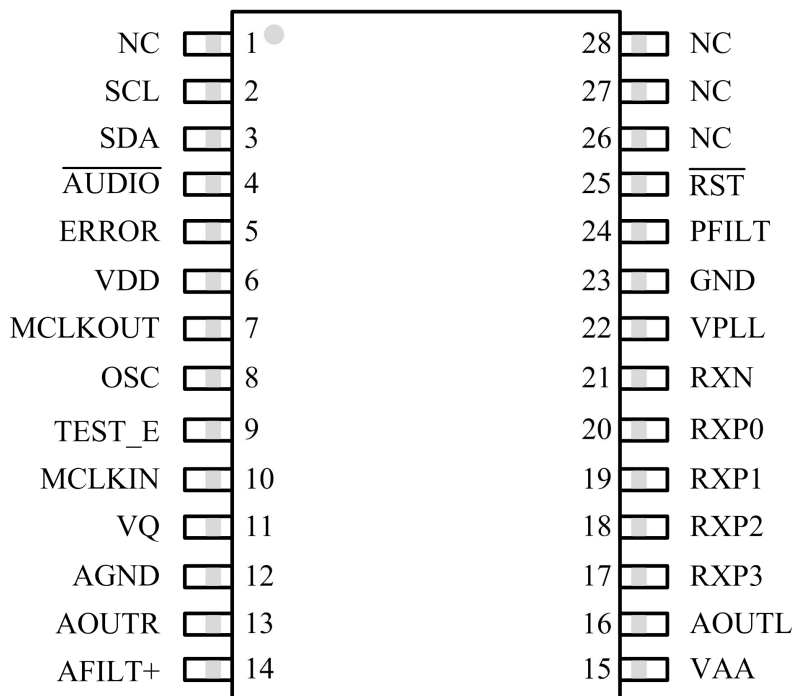

管脚描述

管脚名称	管脚号	方向	管脚描述
NC	1		悬空
SCL	2	I	串行数字接口时钟，用于串行数字接口通信。详见“数字接口描述”部分
SDA	3	I/O	I ² C的I/O数据线。SDA是开漏输出，需要接一个上拉电阻到VDD。详见“数字接口描述”部分
AUDIO	4	O	低电平表示 SPDIF 信号是有效的 PCM 信号
ERROR	5	O	接收器错误输出。当接收的S/PDIF数据不稳定或者没有S/PDIF信号输入时，将输出“1”
VDD	6	P	数字部分电源。
MCLKOUT	7	O	S/PDIF 通过 PLL 恢复的主时钟输出端口。必须和 PIN10 连接
OSC	8	I	接晶振，当PLL失锁时，MCLKOUT跟随该时钟
TEST_E	9	O	串行音频数据输出监视端口，必须通过47K电阻上拉到VDD
MCLKIN	10	I	内部 DAC 主时钟输入端口.必须和 PIN 7 连接
VQ	11	O	内部静态电压的滤波器接口，外接电容。
AGND	12	G	地
AOUTR	13	O	模拟输出 右通道输出端口
AFILT+	14	O	内部 DAC 的正向参考电压，外接电容。
VAA	15	P	模拟电源
AOUTL	16	O	模拟输出 左通道输出端口

RXP3	17	I	S/PDIF 正向输入端，单端或差分接收 S/PDIF 编码的数据。RXP[3:0] 包含了 4 选 1 的 S/PDIF 输入选择器。不使用的输入端应悬空或接 AGND。推荐的输入电路详见“AES3 接收器的外部元件”。
RXP2	18	I	
RXP1	19	I	
RXP0	20	I	
RXN	21	I	S/PDIF 负向输入端，单端或差分接收 S/PDIF 编码的数据。在单端信号工作时，该管脚应该接一个电容交流耦合到地。推荐的输入电路详见“外置 SPDIF 接收器”章节。
VPLL	22	P	内部 PLL 电源。+3.3 V。该电源需要保证低噪声，以保证 PLL 的稳定。
GND	23	G	内部 PLL 电源地
PFILT	24	O	PLL 环路滤波器输出端。 该管脚必须连接一个 RC 网络到 PIN23。详见“PLL 滤波器”章节
\overline{RST}	25	I	复位脚，低电平时，MS8412 进入低功耗模式，且内部的所有状态都复位。在上电开始时，RST 必须保持低电平，直到电源电压和所有的输入时钟在频率及相位上稳定
NC	26	I	悬空
NC	27	I	悬空
NC	28	O	悬空

极限参数

(AGND, GND = 0 V, 所有的电压值都是相对于 0V。工作在这些限定的条件下可能会对设备产生永久的损害。正常工作并不保证在这些极限范围内。)

参 数	符 号	最小值	最大值	单位
电源电压	VAA,VDD,VPLL	-	5.5	V
输入电流, 除供电外的任何管脚 (注 1)	I_{in}	-	± 10	mA
输入电压	V_{in}	-0.3	(VDD) +0.3	V
工作温度 (供电)	TA	-55	125	°C
存储温度	T_{stg}	-65	150	°C

注:

1. 上升到 100mA 的瞬态电流不会引起 SCR 的栓锁效应。

推荐的工作条件

(AGND, GND = 0 V, 所有的电压值都是相对于 0V。)

参 数	符 号	最小值	典型值	最大值	单位
电源电压	VAA	3.0	3.3 或 5.0	5.25	V
	VDD				
	VPLL				
工作温度	TA	-40	-	+85	°C

电气参数

直流特性:

(AGND, GND = 0 V, 所有的电压值都是相对于 0V。)

参 数	符号	最小值	典型值	最大值	单位	
静态模式 (注 2, 4)						
静态模式下的供电电流	VAA	IAA	-	110	-	μA
	VDD	IDD	-	70	-	μA
	VPLL=3.3V	IPLL	-	10	-	μA
	VPLL=5.0V	IPLL	-	12	-	μA
正常工作 (注 3, 4)						
48kHz 帧速率下的电源电流	VAA	IAA	-	22	-	mA
	VDD	IDD	-	6.9	-	mA
	VPLL=3.3V	IPLL	-	3.8	-	mA
	VPLL=5.0V	IPLL	-	5.2	-	mA
192kHz 帧速率下的电源电流	VAA	IA	-	27	-	mA
	VDD	IDD	-	23	-	mA
	VPLL=3.3V	IL	-	8.8	-	mA
	VPLL=5.0V	IL	-	12.8	-	mA

注:

2. 静态模式是指 $\overline{\text{RST}} = \text{LO}$ 且所有的时钟和数据线保持静态。
3. 正常工作是指 $\overline{\text{RST}} = \text{HI}$ 。
4. 假定没有输入悬空。推荐所有输入在任何时间下都由高或低电平驱动。

数字输入特性:

(AGND, GND = 0 V, 所有的电压值都是相对于 0V。)

参 数	符号	最小值	典型值	最大值	单位
输入漏电流	I_{IN}	-	-	±0.5	μA
差分输入灵敏度, RXP[3:0]到 RXN	V_{TH}	-	150	200	mVpp
输入滞后	V_{H}	0.15	-	1.0	V

数字输入规格:

(AGND, GND = 0 V, 所有的电压值都是相对于 0V。)

参 数	符号	最小值	最大值	单位
输出高电压 ($I_{\text{OH}} = -3.2\text{mA}$)	V_{OH}	(VDD) -1.0	-	V
输出低电压 ($I_{\text{OL}} = 3.2\text{mA}$)	V_{OL}	-	0.5	V
输入高电压, 除 RXP[3:0], RXN	V_{IH}	2.0	(VDD) +0.3	V
输入低电压, 除 RXP[3:0], RXN	V_{IL}	-0.3	0.8	V

DAC模拟特性1:

(TA = 25°C, 满幅输出正弦信号, 997Hz, Fs=48/96/192kHz; RL = 3kΩ, CL = 10pF, 测试带宽 10 Hz 至 20kHz。)

参 数			5V			3.3V			单位
			最小值	典型值	最大值	最小值	典型值	最大值	
动态范围	18 to 24 bit	A-weighted	99	105		97	103		dB
		unweighted	96	102		94	100		dB
	16bit	A-weighted	90	96		90	96		dB
		unweighted	87	93		87	93		dB
总谐波失真+噪声	18 to 24 bit	0dB		-90	-85		-90	-85	dB
		-20dB		-82	-76		-80	-74	dB
		-60dB		-42	-36		-40	-34	dB
	16bit	0dB		-90	-84		-90	-84	dB
		-20dB		-73	-67		-73	-67	dB
		-60dB		-33	-27		-33	-27	dB
动态范围	18 to 24 bit	A-weighted	95	105		93	103		dB
		unweighted	92	102		90	100		dB
	16bit	A-weighted	86	96		86	96		dB
		unweighted	83	93		83	93		dB
总谐波失真+噪声	18 to 24 bit	0dB		-90	-82		-90	-82	dB
		-20dB		-82	-72		-80	-70	dB
		-60dB		-42	-32		-40	-30	dB
	16bit	0dB		-90	-82		-90	-82	dB
		-20dB		-73	-63		-73	-63	dB
		-60dB		-33	-23		-33	-23	dB

DAC 模拟特性 2:

参 数	符号	最小值	典型值	最大值	单位
通道隔离度 (1KHz)			100		dB
DAC 精度					
通道间增益匹配误差			0.1	0.25	dB
增益漂移			100		ppm/°C
模拟输出					
满幅度输出电压			$0.65 \cdot V_{AA}$		V _{pp}
直流电压	V _Q		$0.5 \cdot V_{AA}$		V _{DC}
AOUT 端最大直流电流	I _{OUTmax}		10		uA
V _Q 端最大电流	I _{Qmax}		100		uA
最大 AC 负载电阻(图 20)	R _L		3		kΩ
最大负载电容(图 20)	C _L		100		pF
输出阻抗	Z _{out}		100		Ω

数字和模拟滤波响应:

参 数	符号	最小值	典型值	最大值	单位
Single-Speed 模式					
通频带	至 -0.1dB 拐点	0	.	0.35	F _s
	至 -3dB 拐点	0		0.4992	F _s
10Hz 到 20KHz 的频率响应			-0.175	+0.01	dB
衰减带			0.5465		F _s
衰减幅度			50		dB
延时		T _{gd}		10/f _s	s
去加重误差	F _s = 32KHZ			+1.5/+0	
	F _s = 44.1KHZ			+0.05/-0.25	
	F _s = 48KHZ			-0.2/-0.4	
Double-Speed 模式					
通频带	至 -0.1dB 拐点	0	.	0.22	F _s
	至 -3dB 拐点	0		0.501	F _s
10Hz 到 20KHz 的频率响应			-0.15	+0.15	dB
衰减带			0.5770		F _s
衰减幅度			55		dB
延时		T _{gd}		5/f _s	s

参 数		符号	最小值	典型值	最大值	单位
Quad-Speed 模式						
通频带	至 -0.1dB 拐点		0	.	0.11	Fs
	至 -3dB 拐点		0		0.469	Fs
10Hz 到 20KHz 的频率响应			-0.12		+0	dB
衰减带			07			Fs
衰减幅度			51			dB
延时		Tgd		2.5/fs		s

转换特性:

(输入: 逻辑 0=0V, 逻辑 1=VDD; CL=20pF)

参 数	符号	最小值	典型值	最大值	单位
RST 管脚低电平脉冲宽度		200	-	-	μs
PLL 时钟恢复的采样速率范围		30	-	200	kHz
MCLKOUT 输出抖动 (注 5)		-	200	-	Ps RMS
MCLKOUT 输出占空比 (注 6)		45	50	55	%
MCLKOUT 输出占空比 (注 7)		50	55	65	%

注:

- 典型的 RMS 周期性抖动。
- 时钟由双相编码输入恢复后的占空比。
- 当 MCLKOUT 作为 MCLKIN 输出时的占空比。

转换特性-数字接口-I2C格式:

 (输入: 逻辑 0=0V, 逻辑 1=VL; C_L=20pF)

参 数	符号	最小值	最大值	单位
SCL时钟频率	f _{scl}	-	100	kHz
传输之间的总线空闲时间	t _{buf}	4.7	-	μs
起始条件的保持时间 (在第一个时钟脉冲之前)	t _{hdst}	4.0	-	μs
时钟低电平时间	t _{low}	4.7	-	μs
时钟高电平时间	t _{high}	4.0	-	μs
起始条件的建立时间	t _{sust}	4.7	-	μs
在SCL下降沿后的SDA保持时间 (备注8)	t _{hdd}	10	-	ns
到SCL上升沿的SDA建立时间	t _{sud}	250	-	ns
SCL和SDA的上升时间	t _r	-	1000	ns
SCL和SDA的下降时间	t _f	-	300	ns
结束条件的建立时间	t _{susp}	4.7	-	μs

注:

- 由于 SCL 的变换时间 300ns, 数据必须保持足够的时间。

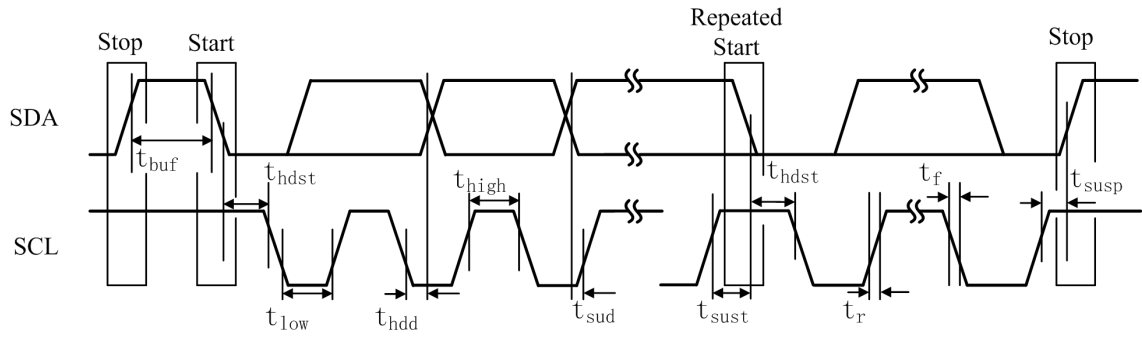

I²C 时序

功能描述

1.概述

MS8412是一个单片CMOS芯片，遵循AES3，IEC60953，S/PDIF，和EIAJ CP1201接口标准接收和解码音频并实现模拟转换。MS8412标准的音频采样频率，包括48、44.1、32kHz，96、88.2、64kHz，192、176.4、128kHz。

MS8412采用一个4:1多路复用器选择一个输入，解码并允许通过一个输出管脚输出。输入数据可以是差分或者单端信号。

2.AES3和S/PDIF标准文件

我们假设用户已熟悉AES3和S/PDIF数字格式。对于最新的AES3，IEC60958，和IEC61937规格的最新参考内容是适用的。

典型连接图显示了硬件模式下电源和外部连接的MS8412配置。请注意所有I/O管脚，包括RXN和RXP[3:0]，工作在VDD电压下。最新的AES3标准可在www.aes.org或www.ansi.org的音频工程协会和ANSI上获取。从ANSI或国际电技术委员会的www.iec.ch上获取最新的IEC60958/61937信息。在日本电子局可获取最新的EIAJ CP-1201标准。

3.AES3和S/PDIF数字音频接收器

MS8412包含了一个AES3/SPDIF数字音频接收器。遵循AES3，IEC60958（S/PDIF），和EIAJ CP-1201接口标准，接收器接收和解码双相编码音频数据。接收器由一个模拟差分输入级（驱动模拟输入管脚RXP0-RXP3和RXN），一个基于时钟恢复的PLL电路，和一个用于把音频数据从通道状态和用户数据中分离出来的解码器。外部器件用于连接输入数据缆线并隔离MS8412。下图显示了接收器的输入结构。

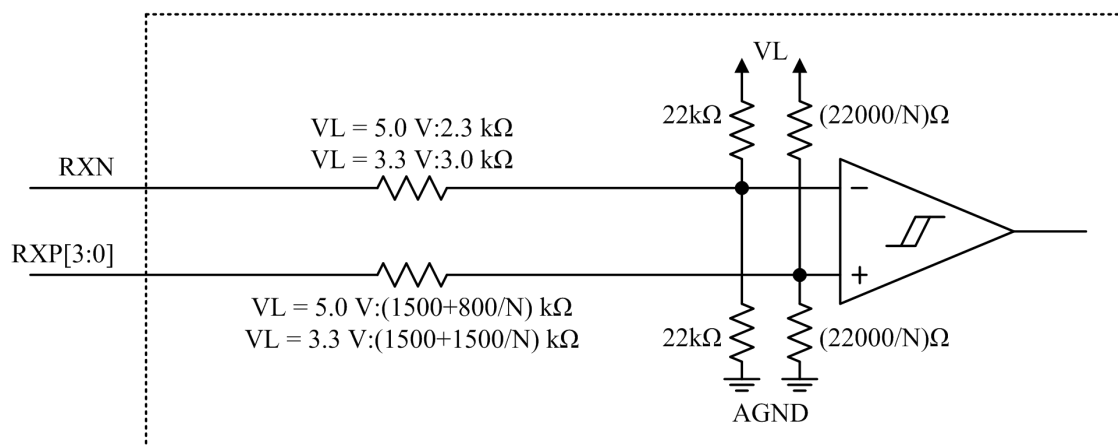

If RXP[3:0] is selected by either the receiver MUX or the TX passthrough MUX, $N=1$.
 If RXP[3:0] is selected by both the receiver MUX and the TX passthrough MUX, $N=2$.
 If RXP[3:0] is not selected at all, $N=0$ (i.e. high impedance).

MS8412采用一个4:1 S/PDIF输入多路选择器，最多可容纳4通道的输入数字音频数据。数字音频数据可以是单端或差分的。差分输入利用RXP[3:0]和一个共用的RXN。单端信号通过RXP[3:0]输入并将RXN

交流耦合到地。

MS8412中4:1 S/PDIF输入多路选择器的所有有效输入都应通过一个电容耦合进入。当输入不用时应悬空。若不使用多路选择器，输入应悬空状态或接到AGND。推荐电容值为0.01 μ F-0.1 μ F。用于交流耦合电容器的电介质推荐使用C0G或X7R。

输入多路选择器的输入电压范围由I/O供电电压管脚VDD确定。RXP[3:0]和RXN管脚的输入电压范围也由VDD电压确定。输入电压高于VDD或低于GND会降低性能或损坏元件。

3.1 多路选择器

通过寄存器04h中的RXSEL[2:0]位使用多路选择器的选择线。多路选择器默认为RXPO。

4. 时钟恢复和PLL滤波器

详见“PLL滤波器”的描述，所推荐PLL滤波器元件的选择和布局考虑。

5. 错误

在解码双相编码数据流输入时，MS8412可以鉴别各种错误。

用户可以通过对ERROR管脚查看接收器错误。

ERROR - 在当前采样过程中，如果有效位是高电平，或奇偶检查，双相编码，可靠性或PLL锁定错误产生，保持先前的音频采样数据且通过串行音频输出口。

6. 非音频检测

AES3数据流可用于传输非音频数据。因此输入的AES3数据流是否是数字音频非常重要。这个信息典型地传输在通道状态位1。然而，如AC-3TM或MPEG编码器的确切非音频源不遵循该规定，且位不会被正确地设置。MS8412的AES3接收器使用自动检测系统可检测出非音频数据。

如果AES3数据流包含了IEC61937或DTS数据传输的专用格式中的同步码，将会出现一个内部的自动检测信号。如果一段时间后同步码不再出现，自动检测系统将会中断，且检测信号会持续到另一种格式被检测。

AUDIO是管脚4上的输出。如果检测到非音频数据，数据仍会如同音频数据一样正确处理。有一个特例是，如果输入数据流是非音频数据，利用去加重音自动选择功能将会略过加重滤波器。如有需要，用户可用此使输出静音。

7. AES3接收器的外部元件

MS8412的AES3接收器用于专消费者和消费者模式接口。使用专家的数字音频规格需要一个对称的接收器，使用带110 Ω ±20%阻抗的XLR连接器。在接收器上的XLR连接器需有带阳极外壳的阴极管脚。由于接收器有非常高的输入阻抗，接收器的末端应放置一个110 Ω 的电阻以匹配导线阻抗，如图1和2所示。尽管AES没有规定变压器，但强烈推荐使用变压器。

如需在使用变压器时隔离，一个0.01 μ F的电容应串联在每个输入管脚（RXP[3:0]和RXN），如图2所

示。当不使用变压器时，由于高频能量会耦合到接收器，导致模拟性能的降低。

图1和2显示了一个可选择的（推荐）直流隔离电容（ $0.1\mu\text{F}$ - $0.47\mu\text{F}$ ）串联在电缆输入。如果在电缆中存在直流电压，该电容可以改善接收器的可靠性，防止变压器饱和，隔离直流电流。

在消费者模式接口中，需要一个阻抗为 $75\Omega\pm 5\%$ 接收器的不平衡的电路。消费者格式接口的连接器是一个RCA声音插口。图3显示了接收器电路。

在使用外置RS422接收器，光学接收器或其它TTL/CMOS逻辑输出驱动MS8412接收器部分时，应使用图5中的电路。

在系统结构中，使用地环路和避免直流电流击穿电缆的屏蔽层是非常重要的，因为这会避免不同隔离的地连接在一起。通常地推荐将传输单元底板的屏蔽层接地，且通过电容连接屏蔽层到接收器的底板地。然而，在某些情况下，它却有利于两个接地的装置保持在相同电位，且可依据电缆屏蔽层关闭电路连接。通常地情况下推荐接地或电容耦合到底板的屏蔽层。

7.1 隔离变压器的要求



图 1.110 欧姆平衡传输（带变压器隔离）



图 2.110 欧姆平衡传输

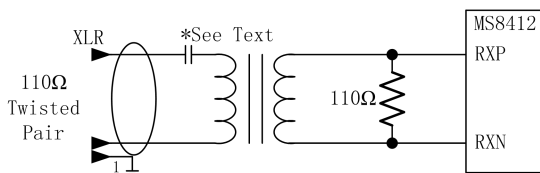

图 3.75 欧姆同轴电缆输入

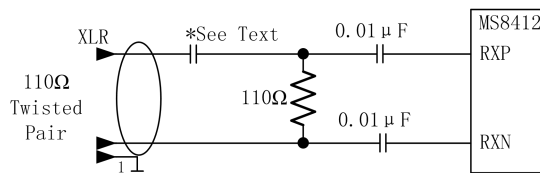

图 4.S/PDIF 多路复用器输入电路

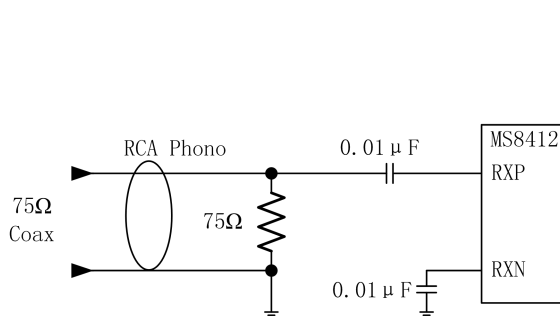

图 5.TTL/CMOS 输入电路

8.PLL滤波器

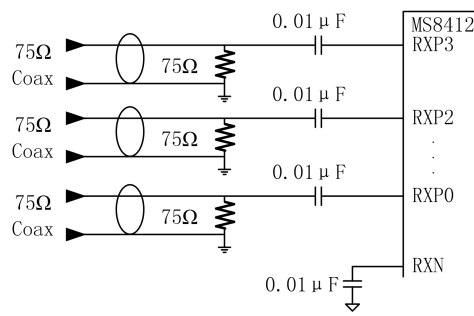
电路板布局和电容的选择两者互相影响，且决定了PLL的性能。下图包含了PLL滤波器元件和模拟电源旁路的一种推荐布局。0.1μF旁路电容具有1206形式的系数。RFLT, CFLT, CRIP, 1000pF的去耦合

电容具有0805形式的系数。连接线在电路板的顶层表面，因此没有通路电感。非常短的连接线使得滤波器通路中的电感减到最小值。VAA和AGND的连接线向后延长到各自的起点，且在电路板中只显示为截断的形式。

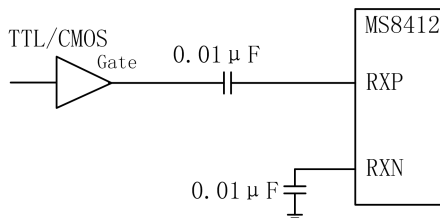
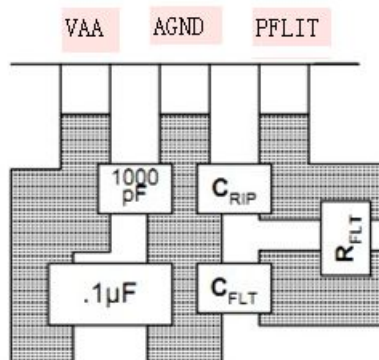

布局推荐示例

表2列出了PLL外部器件值。

表2.PLL外部器件值

范围 (kHz)	R_{FLT}	C_{FLT}	C_{RIP}	稳定时间
32 - 192	2k Ω	22nF	1nF	4ms

9.抖动衰减

下图是抖动衰减曲线图。AES3和IEC60958-4协议规定了最大2dB的抖动增益或脉冲尖峰。

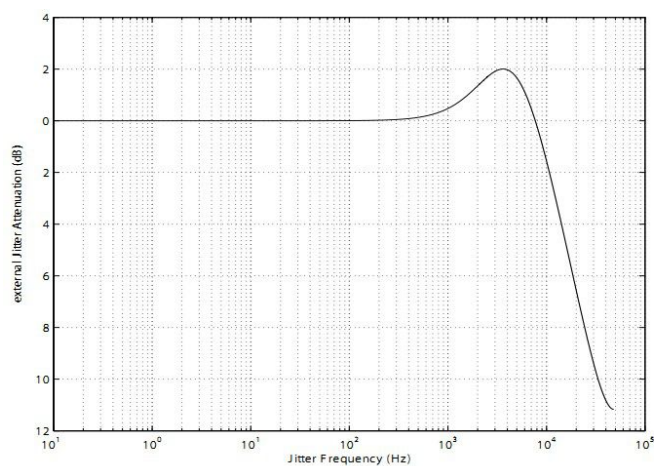

PLL的抖动衰减特性曲线

10.去加重

MS8412含有片上数字去加重功能，下图显示了在 F_s 为44.1kHz时的去加重曲线。

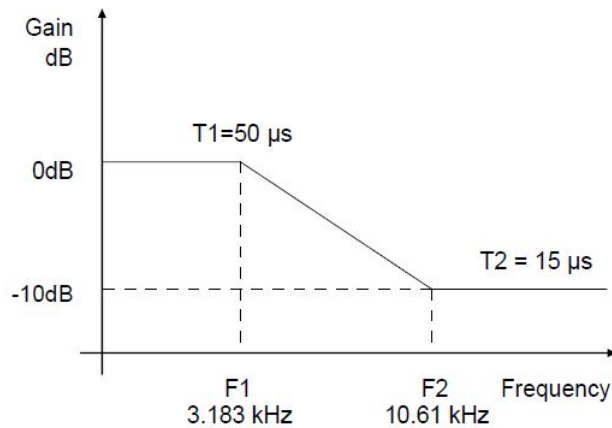

11. 模拟输出初始化和Power-Down

当系统初始上电后就进入power-down 状态，此时插值滤波器和 $\Delta\Sigma$ 调制器复位，内部参考电压、数模转换器、开关电容滤波器、低通滤波器被关闭，直到系统检测到MCLKIN时钟。然后给内部参考电压上电，最后才给数模转换器、开关电容滤波器上电，而输出端输出静态电压VQ。

11.1 输出瞬态控制

MS8412采用Popguard 技术来减小上电和下电时的瞬态响应。

上电：当系统初始上电时，输出端的直流电平就由 VQ 端提供，此时VQ 端为低电平。当MCLKIN 检测到后，VQ 端就产生正常的直流电压。当VQ 端接3.3uF 电容时，这个过程需250ms(10uF 电容需420ms)。

为了防止在下电时产生瞬态脉冲，在下电前必须是直流缓冲电容完全放电。当 VQ 端外接3.3uF 电容时，MCLKIN必须在下电前250ms 停止(10uF 电容需420ms)，在这段时间内VQ 端和输出端逐渐下降到GND。

11.2 模拟输出与滤波

MS8412的模拟滤波器是一个连接着低通滤波器的开关电容滤波器。它的频率响应图见下图表。

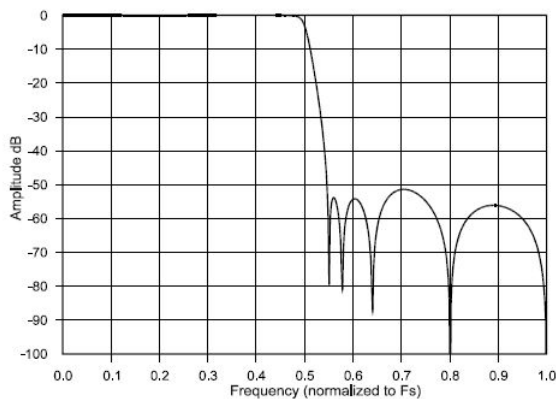

SSM 阻带衰减图

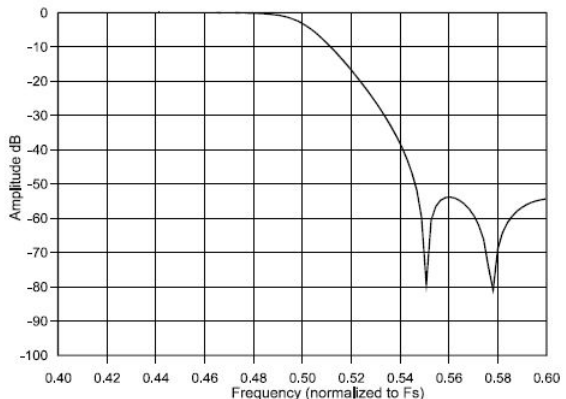

SSM 传输带宽图

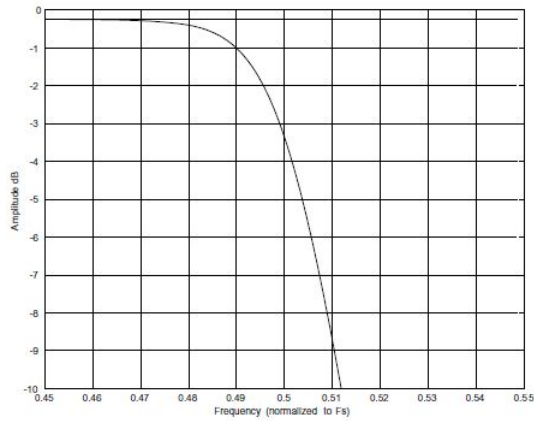

SSM 传输带宽图

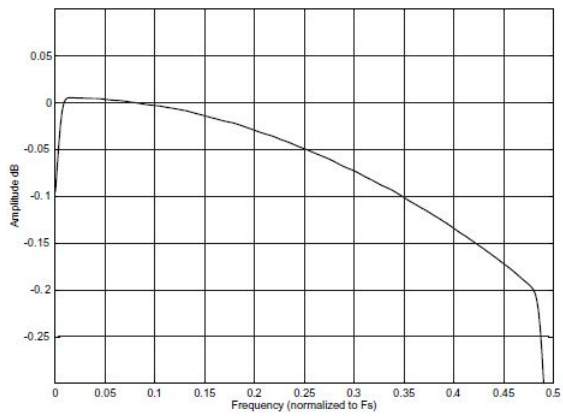

SSM 通带纹波图

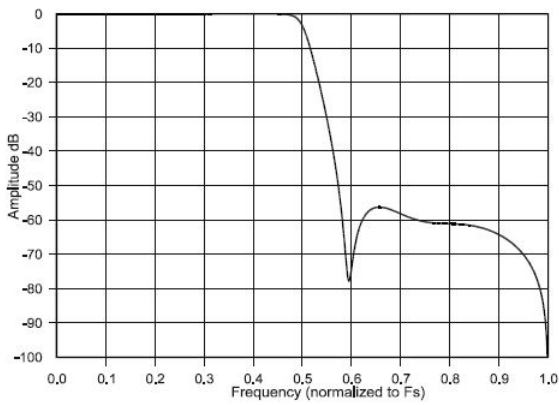

DSM 阻带衰减图

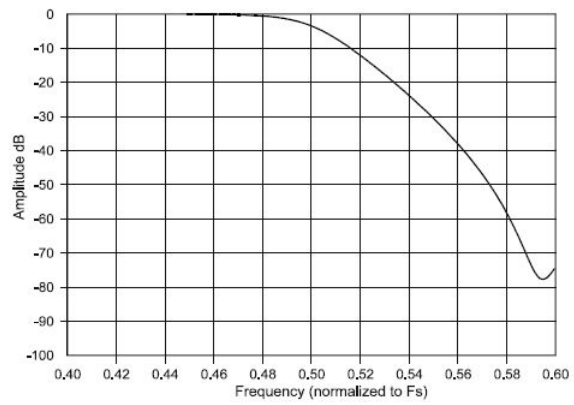

DSM 传输带宽图

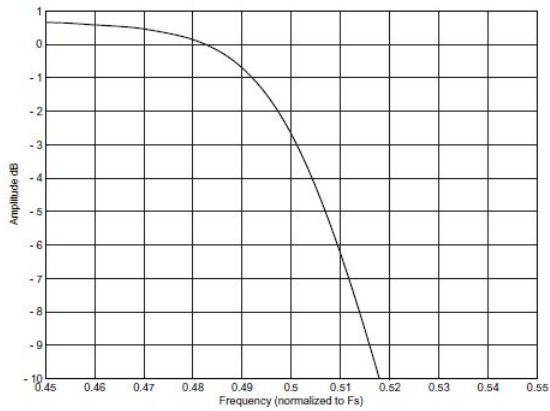

DSM 传输带宽图

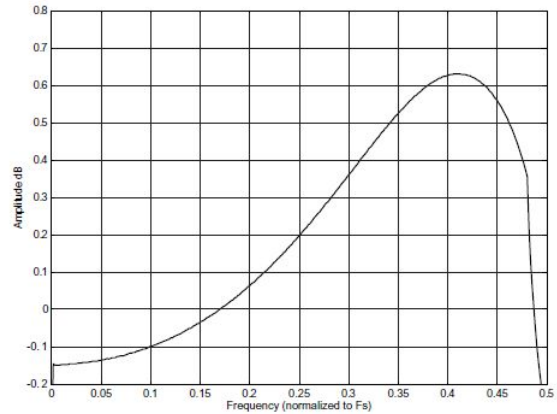

DSM 通带纹波图

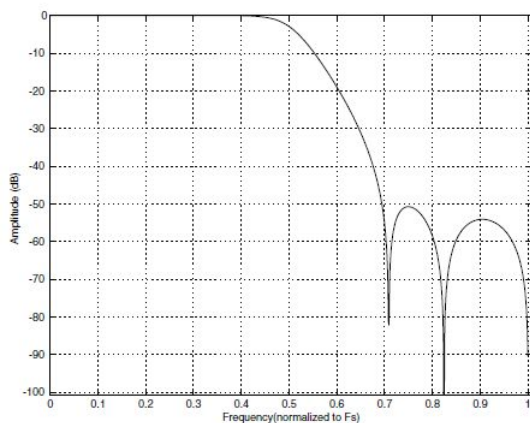

QSM 阻带衰减图

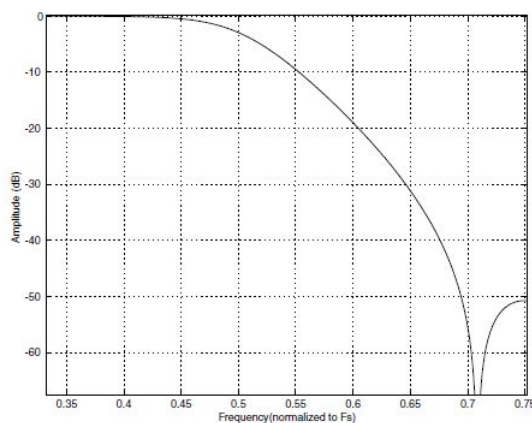

QSM 传输带宽图

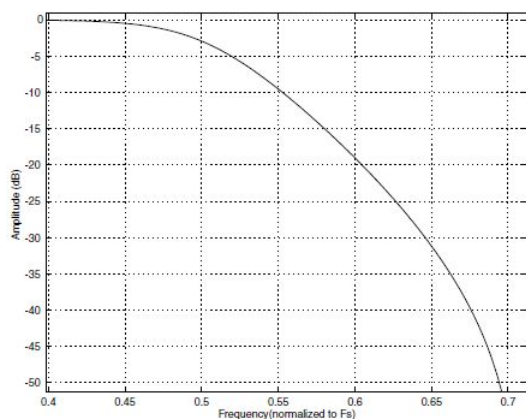

QSM 传输带宽图

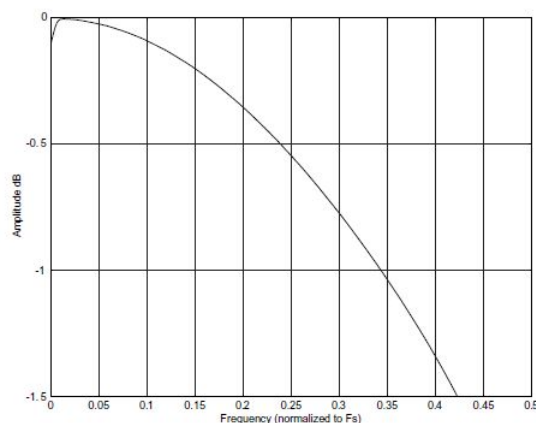

QSM 通带纹波图

12. 数字接口

MS8412 作为一个从设备，可以使用 I²C 接口。

12.1 I²C 模式

在 I²C 模式，SDA 是一个双向数据线。数据被 SCL 的时钟输入和输出到端口。在 MS8412 被复位时，检测管脚状态。

下面两图分别显示了写和读周期的信号时序。当时钟信号为高电平时，SDA 有一个下降的转变作为起始状态。时钟信号为高电平时，有一个上升转变作为结束状态。SDA 的其它所有转变都发生在时钟信号为低电平时。在起始状态后，由 7 位芯片地址和 1 位读/写位（高为读，低为写）组成的第一个字节被发送到 MS8412。7 位地址固定为 0010000。在 MS8412 的通信中，芯片地址作为第一个字节被发送到 MS8412。地址的第 8 位是读/写位。如果是个写操作，接下来的一个字节为寄存器地址（04h）。如果是个读操作，将输出寄存器 04h 的内容。每一个字节由一个应答位（ACK）分隔开。在每次输入字节读取后 MS8412 输出应答位，每一个传输的字节后微控制器发送应答位给 MS8412。

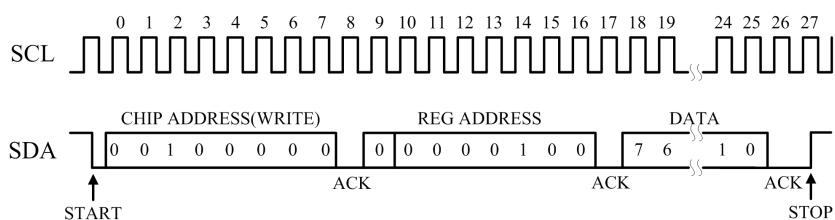

I²C 从模式下数字接口的写时序

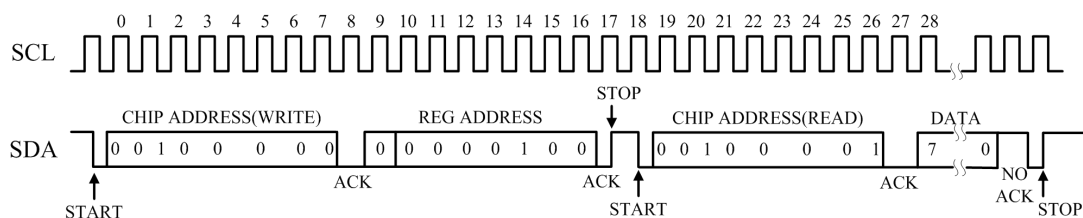

I²C 从模式下数字接口的读时序

12.2 多路选择器控制 (04h)

7	6	5	4	3	2	1	0
1	0	RXSEL2	RXSEL1	RXSEL0	0	0	0

RXSEL[2:0] - 选择 RXP0 到 RXP3 作为接收器的输入

默认= '000'

000 - RXP0,

001 - RXP1,

010 - RXP2,

011 - RXP3

13.应用

13.1 复位, 上电和启动

当 \overline{RST} 为低电平时, MS8412进入低功耗模式, 内部所有的状态复位, 包括数字接口和寄存器, 且输出静音。当 \overline{RST} 为高电平时, 数字接口工作, 配置寄存器。在PLL锁定后, 使能串行音频输出端。

13.2 供电电源, 地, PCB布局

对于大部分应用, MS8412可在一个单独的+3.3V供电电源下工作, 包含标准电源去耦合部分。由于MCLKOUT管脚上输出的恢复输入时钟部分需要较低的抖动, 因此使用一个独立稳定的模拟+3.3V电源VAA, 且VAA和AGND之间连接去耦合电容。确保没有数字路径在VAA, AGND或PFILT上, 因为噪音耦合会降低性能。这些管脚需要隔离开关信号和其他噪音源。

VDD固定数字输入和输出电平和AES/SPDIF接收器的输入电平一样。

推荐在未使用区域填满地层和在表面放去耦合电容。去耦合电容需放置在PCB板的同一边, 使MS8412的电感效应最低, 且所有去耦合电容必须尽可能的靠近MS8412。

典型应用图

典型的输入结构和推荐的输入电路见“AES3/SPDIF数字音频接收器”和“AES3接收器的外部元件”。（如有需要，可提供相应的附件）

为得到最佳的抖动性能，滤波器的地直接连接到AGND管脚。见表2的PLL滤波器值。

封装外形图

SSOP28:

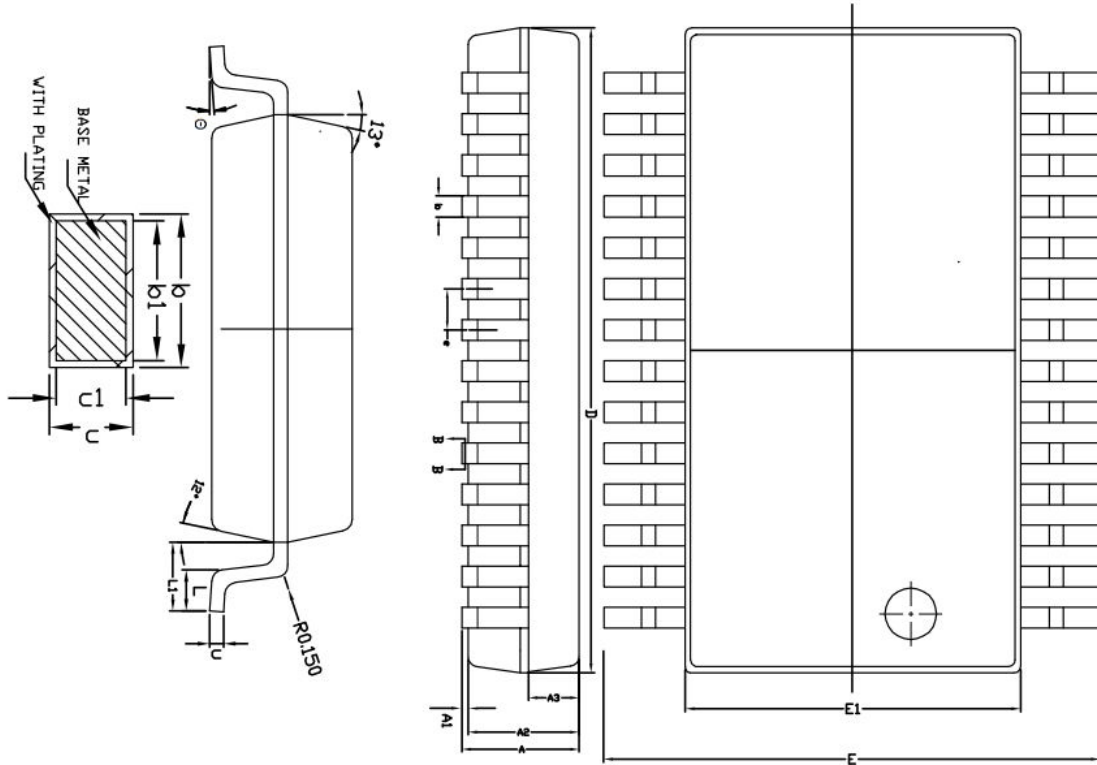

DIM SYMBOL	MIN.	NOM.	MAX.
A	-	-	2.00
A1	0.05	-	0.25
A2	1.65	1.75	1.85
A3	0.75	0.80	0.85
b	0.29	-	0.37
b1	0.28	0.30	0.33
c	0.15	-	0.20
c1	0.14	0.15	0.16
D	10.00	10.20	10.40
E	7.60	7.80	8.00
E1	5.10	5.30	5.50
e	0.65BSC		
L	0.55	0.75	0.95
L1	1.25BSC		
θ	0°	-	8°

印章与包装规范

一、印章内容介绍

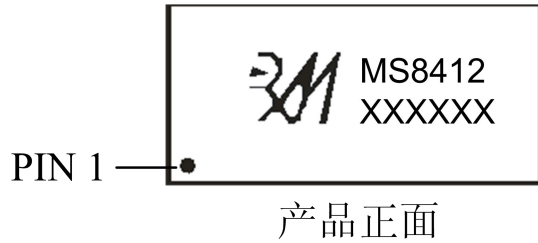

MS8412: 产品型号

XXXXXX: 生产批号

二、印章规范要求

采用激光打印，整体居中且采用 Arial 字体。

三、包装说明

型号	封装形式	只/卷	卷/盒	只/盒	盒/箱	只/箱
MS8412	SSOP28	2000	1	2000	8	16000



MOS电路操作注意事项:

静电在很多地方都会产生, 采取下面的预防措施, 可以有效防止MOS电路由于受静电放电的影响而引起的损坏:

- 1、操作人员要通过防静电腕带接地。
- 2、设备外壳必须接地。
- 3、装配过程中使用的工具必须接地。
- 4、必须采用导体包装或抗静电材料包装或运输。



+86-571-89966911



杭州市滨江区伟业路 1 号
高新软件园 9 号楼 701 室



[http:// www.relmon.com](http://www.relmon.com)